

**ACDelco**

# SPARK PLUG & IGNITION COIL

หัวเทียนและคอยล์จุดระเบิดเอซีเดลโก้



หัวเทียน มีหน้าที่เพื่อทำการจุดระเบิดของเครื่องยนต์ โดยปล่อยกระแสไฟแรงดันสูง หัวเทียนเป็นกลไกสำคัญต่อเครื่องยนต์ที่ใช้เชื้อเพลิง เบนซิน และแก๊ส หรือก๊าซ

- เพื่อจุดชนวนส่วนผสมของอากาศ / เชื้อเพลิง
- เพื่อช่วยระบายความร้อนสะสมออกจากห้องเผาไหม้โดยผ่านออกมาจากหัวเทียน



**การสร้างประกายไฟเพื่อจุดระเบิด**



**หัวเทียน ACDelco**

**Conventional**  
**แบบธรรมดา**

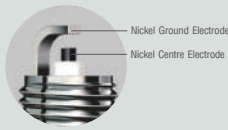

- มีแกนกลาง (Electrode) เป็นทองแดง โดยคุณสมบัติทางความร้อนของทองแดงช่วยให้มีการถ่ายเทความร้อนได้สูง และเพิ่มความทนทานของหัวเทียน มีปลายเป็น Nickel Alloy เส้นผ่าศูนย์กลาง 2.5mm และมีขั้วกราวด์เป็น Nickel
- เคลือบสาร Black Onyx ช่วยป้องกันการกัดกร่อน
- ปลอกแกนทำจากอัลลอยนิเกิล-โครเมียม ช่วยป้องกันการกัดกร่อนที่เขี้ยวกลาง

**Iridium**  
**แบบอิริเดียม**

- แกนทองแดงคุณภาพสูง ช่วยถ่ายเทความร้อนได้ดีกว่า
- อิริเดียม (Iridium) มีจุดหลอมเหลวและความแข็งแรงสูงที่สุดเมื่อเทียบกับโลหะทั้งหมด
- ปลายแกนเป็นอิริเดียม เชื่อมด้วยเทคโนโลยีเลเซอร์ 360° ส่องผ่านกระแสไฟฟ้าได้ดี
- ประสิทธิภาพการจุดระเบิดสูงขึ้น ส่งผลถึงอัตราเร่งที่ดีขึ้น
- การเผาไหม้มีประสิทธิภาพ ช่วยลดอัตราการสิ้นเปลืองน้ำมันเชื้อเพลิงได้ดีกว่า
- มีความต้านทานการสึกหรอและความทนทานสูงที่สุด อายุการใช้งานยาวนานที่สุด

**Single Iridium**

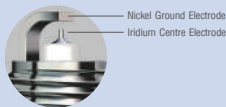

- แกนกลาง (Electrode) เป็นทองแดง มีปลายเป็น Iridium เชื่อมติดด้วยการเชื่อมเลเซอร์ และมีขั้วกราวด์เป็น Nickel

**Platinum Iridium**



- แกนกลาง (Electrode) เป็นทองแดง มีปลายเป็น Iridium เชื่อมติดด้วยการเชื่อมเลเซอร์ และมีขั้วกราวด์เป็น Platinum Pad

**Double Iridium**



- แกนกลาง (Electrode) เป็นทองแดง มีปลายเป็น Iridium เชื่อมติดด้วยการเชื่อมเลเซอร์ และมีขั้วกราวด์เป็น Iridium จะช่วยลด "flame damping effect" หรือ อาการที่แกน Electrode ดูดความร้อนออกจากประกายไฟทำให้การจุดระเบิดเสียพลัง

ระยะเวลาใช้งานของหัวเทียน Iridium

**ACDelco Spark Plug**

| Electrode Type      | Conventional  | Single Iridium  | Platinum Iridium   | Double Iridium  |
|---------------------|---|---|--|---|
| Appearance          |  |  |  |  |
| ระยะเวลาใช้งาน (km) | 15,000 - 20,000   | 30,000 - 40,000   | 60,000 - 80,000  | 80,000 - 100,000  |



## ACDelco IRIIDIUM SPARK PLUG

หัวเทียนอิริเดียม ACDelco ให้ประสิทธิภาพการจุดระเบิดที่ดีที่สุดเยี่ยม ช่วยให้ประหยัดน้ำมันเชื้อเพลิง มีอัตราเร่งสูงขึ้น และอายุการใช้งานที่ยาวนาน ผ่านการทดสอบอย่างเข้มงวด ให้คุณมั่นใจได้ในคุณภาพหัวเทียนเอซีเดลโก้

### คุณสมบัติ

- ปลายของขั้วแกนกลางเป็น Iridium หัวเข็มขนาดเล็ก 0.4-0.6 มม. ทำให้ประสิทธิภาพการจุดระเบิดดีกว่าหัวเทียน Conventional และ Platinum จึงส่งผลถึงอัตราเร่งที่ดีขึ้น
- Ribbed Insulator รอยหยักหรือลอน ช่วยป้องกันการเกิดกระแสไฟฟ้าวรัวหรือลัดวงจร
- ขั้วแกนกลางเป็นทองแดง ช่วยระบายความร้อนได้ดี ป้องกันความร้อนสูงเกินไป (Overheat) ซึ่งจะทำให้เครื่องยนต์เกิดความเสียหาย
- Nickel-plated Shell เปลือกโลหะชุบนิกเกิล ช่วยป้องกันการกัดกร่อนจากความร้อนสูง และป้องกันการยึดเกาะได้ดี
- ช่องว่างระหว่างฉนวนหุ้มแกนกลางกับเปลือกโลหะ: มีขนาดช่องกว้าง ช่วยป้องกันการเกิดประกายไฟ
- ใช้เซรามิกคุณภาพสูง จึงเป็นฉนวนที่ดี ป้องกันการเกิดความร้อน และถ่ายเทความร้อนได้ดี
- ปลายแกนกลางเป็นอิริเดียมที่เชื่อมด้วยเทคโนโลยีเลเซอร์ 360° (360° Laser Welding)
  - ทำให้รอยต่อแนบสนิท เรียบเสมอกัน สามารถส่งผ่านกระแสไฟฟ้าได้ดี
  - ประสิทธิภาพการจุดระเบิดได้ดีกว่าหัวเทียน Conventional และ Platinum
  - ช่วยประหยัดน้ำมันเชื้อเพลิงจากการเผาไหม้น้ำมันได้อย่างมีประสิทธิภาพ
  - มีความทนทานและอายุการใช้งานยาวนาน

#### Laser Welding ยึดถือทั่วไปตามท้องตลาด



#### ACDelco New Technology 360° Laser Welding



- Side Wire เชี่ยวทำจากนิกเกิลอัลลอย ทนทานต่อความร้อนได้ดี

## โครงสร้างหัวเทียน Iridium

• **0.4-0.6 mm.**

### Iridium Fine Wire Firing Pin

ให้ประสิทธิภาพการจุดระเบิดได้ดีกว่าหัวเทียนทั่วไป ส่งผลให้อัตราเร่งดีขึ้น ประหยัดน้ำมันเชื้อเพลิงและอายุการใช้งานยาวนาน

### Ribbed Insulator

ป้องกันการรั่วของกระแสไฟฟ้า

### Nickel-plated Shell with Rolled Threads

ป้องกันการกัดกร่อนจากความร้อนสูง และป้องกันการยึดเกาะได้ดี

### 360° Laser Welding

ส่งผ่านกระแสไฟฟ้าได้ดี มีความทนทานและอายุการใช้งานยาวนาน

### Ground Electrode

ทำจาก Nickel Alloy ทนทานต่อความร้อนได้ดี

### Copper Core Center Electrode

ช่วยระบายความร้อนได้ดี ป้องกันความร้อนสูงเกินไป (Overheat)

เมื่อทดสอบที่ระบบเกียร์เดียวกัน อัตราเร่งในเกียร์ 6 โดยเส้นกราฟเริ่มจากอัตราเร่งที่ 50 km/hr จะเห็นว่าปลายช่วงแกนกลางที่เป็น **Iridium จะมีอัตราเร่งดีกว่า Conventional และ Platinum**

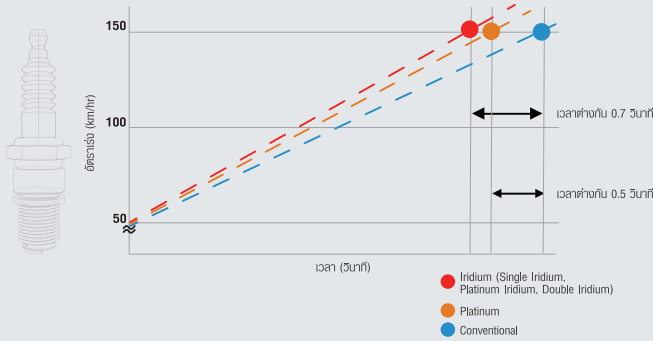

ช่วงแกนกลางที่เป็น **Iridium ประสิทธิภาพการจุดระเบิดดีกว่า** หัวเทียนแบบ Conventional และ Platinum การที่หัวเทียนใช้แรงดันไฟที่ต่ำ จะทำให้เครื่องยนต์สตาร์ทติดได้ง่ายกว่า

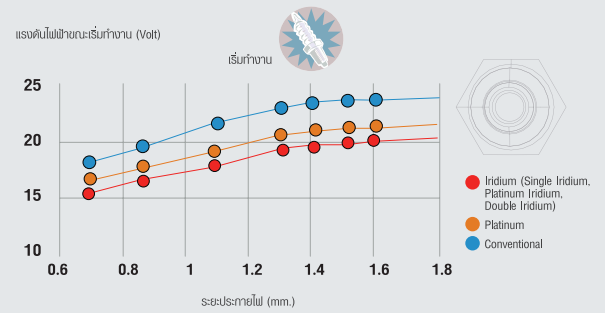

ช่วงแกนกลางที่เป็น **Iridium ช่วยลดอัตราการสิ้นเปลืองน้ำมันเชื้อเพลิงได้ดีกว่า** แบบ Conventional และ Platinum

การทดสอบ : เปรียบเทียบอัตราการสิ้นเปลืองน้ำมันเชื้อเพลิงในหัวเทียนแต่ละประเภท (เครื่องยนต์ 1.6L ความเร็ว 60 km/hr)

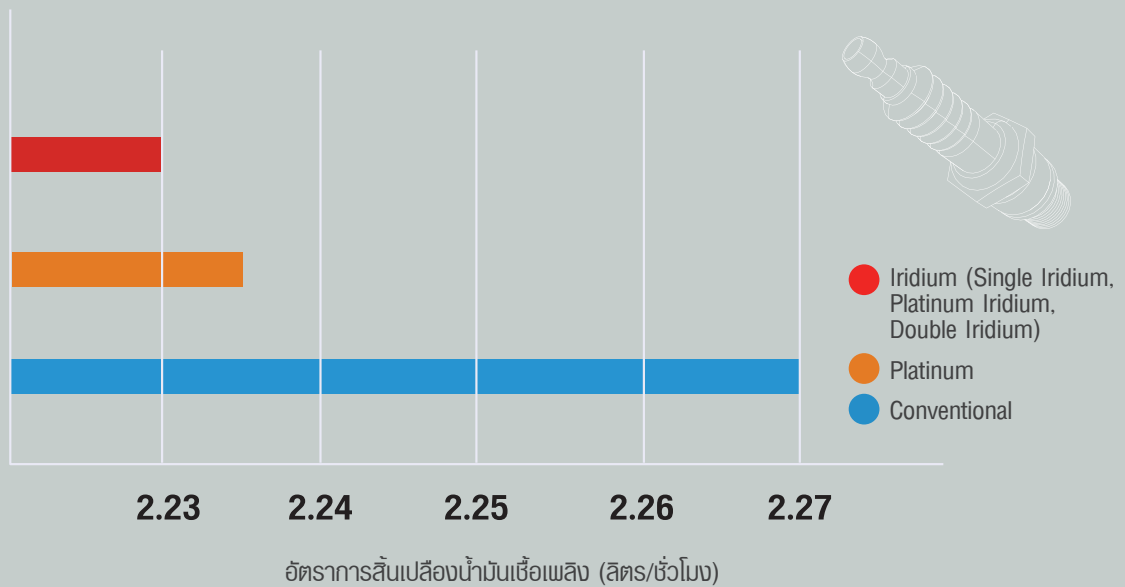

# วิธีอ่านเบอร์หัวเทียนเอซีเดลโก้

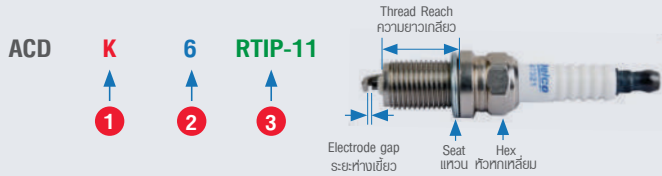

## 1 Type of Seat & Thread ชนิดของแขนงและเกลียว หน่วย: มม.

|    | Thread Size ขนาดเกลียว | Seat ชนิดแขนง | Thread Reach ความยาวเกลียว | Hex Size ขนาดหัวหกเหลี่ยม |
|----|------------------------|---------------|----------------------------|---------------------------|
| A  | M10X1                  | Flat          | 12.7                       | 16                        |
| B  | M10X1                  | Flat          | 19                         | 16                        |
| C  | M12X1.25               | Flat          | 12.7                       | 17.5                      |
| D  | M12X1.25               | Flat          | 19                         | 17.5                      |
| DH | M12X1.25               | Flat          | 26.5                       | 17.5                      |
| DK | M12X1.25               | Flat          | 19                         | 16                        |
| E  | M14X1.25               | Flat          | 12.7                       | 20.8                      |
| F  | M14X1.25               | Flat          | 19                         | 20.8                      |
| FH | M14X1.25               | Flat          | 26.5                       | 20.8                      |
| G  | M14X1.25               | Flat          | 9.5                        | 20.8                      |
| GL | M14X1.25               | Flat/Bantam   | 9.5                        | 20.8                      |
| H  | M14X1.25               | Flat          | 11                         | 20.8                      |
| J  | M8X1.0                 | Flat          | 19                         | 16                        |
| K  | M14X1.25               | Flat          | 19                         | 16                        |
| KE | M14X1.25               | Flat          | 12.7                       | 16                        |
| KH | M14X1.25               | Flat          | 26.5                       | 16                        |
| KL | M14X1.25               | Flat          | 28                         | 16                        |

หน่วย: มม.

|     | Thread Size ขนาดเกลียว | Seat ชนิดแขนง | Thread Reach ความยาวเกลียว | Hex Size ขนาดหัวหกเหลี่ยม |
|-----|------------------------|---------------|----------------------------|---------------------------|
| KS  | M14X1.25               | Flat          | 20.5                       | 16                        |
| L   | M14X1.25               | Flat/Bantam   | 9.5                        | 19                        |
| LD  | M12X1.25               | Flat          | 26.5                       | 14                        |
| LDK | M12X1.25               | Flat          | 26.5                       | 16                        |
| M   | M14X1.25               | Flat/Bantam   | 11                         | 19                        |
| N   | M14X1.25               | Flat/Bantam   | 7.8                        | 19                        |
| P   | M14X1.25               | Conical       | 11.2                       | 16                        |
| PS  | M14X1.25               | Conical       | 12.3                       | 16                        |
| Q   | M14X1.25               | Conical       | 17.5                       | 16                        |
| QH  | M14X1.25               | Conical       | 25                         | 16                        |
| QS  | M14X1.25               | Conical       | 20.5                       | 16                        |
| R   | M18X1.5                | Flat          | 12                         | 26                        |
| RF  | M18X1.5                | Flat          | 19                         | 26                        |
| RH  | M18X1.5                | Flat          | 26.5                       | 26                        |
| S   | M18X1.5                | Flat          | 19                         | 20.8                      |
| SE  | M18X1.5                | Flat          | 12.7                       | 20.8                      |
| SH  | M18X1.5                | Flat          | 26.5                       | 20.8                      |
| T   | M18X1.5                | Conical       | 10.9                       | 20.8                      |
| TF  | M18X1.5                | Conical       | 17.5                       | 20.8                      |
| TH  | M18X1.5                | Conical       | 25                         | 20.8                      |
| UH  | M12X1.25               | Flat          | 26.5                       | 14                        |
| UL  | M12X1.25               | Flat          | 28                         | 14                        |
| YH  | M12X1.25               | Conical       | 25                         | 14                        |
| YL  | M12X1.25               | Conical       | 26.5                       | 14                        |
| Z   | M14X1.25               | Flat          | 11                         | 19                        |

## 2 ค่าความร้อน Heat Range

| Heat Range | ACDelco |
|------------|---------|
|            | 2       |
|            | 3       |
|            | 4       |
|            | 5       |
|            | 6       |
|            | 7       |
|            | 8       |
|            | 9       |
|            | 10      |

## 3 Structure

| Letter | Type                    |
|--------|-------------------------|
| R      | Resistor (มีตัวต้านทาน) |
| L      | Inductor                |
| B      | Semi-Conductor          |
| V      | Ring Electrode          |
| Y      | Creeping Discharge      |
| F      | V-grooved               |
| H      | Half Thread             |
| T      | Extended Tip (<3mm)     |
| K      | Extended Tip (>=3mm)    |
| D      | Double Side Electrodes  |
| J      | Triple Side Electrodes  |
| Q      | Four Side Electrodes    |
| C      | Ni-Cu Alloy             |
| P      | Platinum                |
| I      | Iridium                 |
| E      | Illinium                |
| S      | Silver                  |
| U      | U-grooved               |
| -11    | Electrode gap (1.1 mm)  |
| -13    | Electrode gap (1.3 mm)  |
| -G     | Gas Engine              |

เบอร์หัวเทียนเอซีเดลโก้

| Spark plug Type |                  | ACDelco No. | ACDelco        | ACDELCO PART# |
|-----------------|------------------|-------------|----------------|---------------|
| Conventional    |                  | 19351126    | ACDK6RDY       | ACOP9055      |
|                 |                  | 19351127    | ACDK6RTJC      | ACOP7729      |
|                 |                  | 19351131    | ACDK6RU        | ACD96130723   |
|                 |                  | 19351132    | ACDK5RA        | ACD25186682   |
|                 |                  | 88900951    | ACDK6RA-11     | R3636         |
|                 |                  | 88901846    | ACDF6RTC       | R43XLS        |
|                 |                  | 89020731    | ACDK5RF-11     | R5639         |
|                 |                  | 89021490    | ACDK6RF-11     | R3638         |
|                 |                  | 89021498    | ACDK6RF-11     | R3640         |
| Iridium         | Single Iridium   | 19376515    | ACDK5RTAI-11   | K5RTAI-11     |
|                 |                  | 19376520    | ACDLDK8RTI     | ACD23753101   |
|                 |                  | 19376522    | ACDDK6RTI      | DK6RTI        |
|                 |                  | 19376525    | ACDQH5RTI-13   | Q5RTI-13      |
|                 | Platinum Iridium | 19246027    | ACDK6RTIP-11   | R3942         |
|                 |                  | 19246028    | ACDK6FTIP-11   | R3943         |
|                 |                  | 19246029    | ACDK5RTIP-11   | R4944         |
|                 |                  | 19351128    | ACDK7RTIP      | ACCR5534      |
|                 |                  | 19351133    | ACDQH5RTIP     | ACD12625058   |
|                 |                  | 19376516    | ACDLDK7RBIP-11 | LDK7RBIP-11   |
|                 |                  | 19376517    | ACDK6RTIP-13   | K6RTIP-13     |
|                 |                  | 19376523    | ACDL7RTIP-11   | LD7RTIP-11    |
|                 |                  | 19376524    | ACDKH6RTIP     | KH6RTIP       |
|                 | Double Iridium   | 19376518    | ACDL7RBII-11   | LD7RBII-11    |
|                 |                  | 19376519    | ACDL7RTII      | LD7RTII       |
|                 |                  | 19376521    | ACDL6RTII-11   | LD6RTII-11    |





# PART LIST



| CAR MODEL/<br>รุ่น | YEAR/ปี   | ENGINE<br>(CC.)/<br>ขนาด<br>เครื่องยนต์ | ACDelco NO.       |                 |                   |                 |                     |                 |                   |                 |
|--------------------|-----------|---|-------------------|-----------------|-------------------|-----------------|---------------------|-----------------|-------------------|-----------------|
|                    |           |   | CON-<br>VENTIONAL | PRICE<br>(ราคา) | IRIDIUM           |                 |                     |                 |                   |                 |
|                    |           |   |                   |                 | SINGLE<br>IRIDIUM | PRICE<br>(ราคา) | PLATINUM<br>IRIDIUM | PRICE<br>(ราคา) | DOUBLE<br>IRIDIUM | PRICE<br>(ราคา) |
| <b>CHEVROLET</b>   |           |   |                   |                 |                   |                 |                     |                 |                   |                 |
| Aveo               | 2007-2012 | 1.4, 1.6                                | 19351131          | 164.-           | -                 | -               | -                   | -               | -                 | -               |
| Captiva            | 2007-2010 | 2.4                                     | 19351126          | 130.-           | -                 | -               | -                   | -               | -                 | -               |
|                    | 2011-2017 |   | -                 | -               | -                 | -               | 19351133            | 280.-           | -                 | -               |
| New Captiva        | 2019-2020 | 1.5                                     | -                 | -               | -                 | -               | 19376520            | 360.-           | -                 | -               |
| Cruze              | 2011-2015 | 1.6                                     | 19351131          | 164.-           | -                 | -               | 19246027            | 280.-           | -                 | -               |
|                    | 2011-2015 | 1.8                                     | 19351132          | 200.-           | -                 | -               | -                   | -               | -                 | -               |
| Cruze (E85)        | 2011-2015 | 1.8                                     | -                 | -               | -                 | -               | 19351128            | 360.-           | -                 | -               |
| Optra              | 2004-2010 | 1.6                                     | 19351131          | 164.-           | -                 | -               | 19246027            | 280.-           | -                 | -               |
| Optra (L79)        | 2004-2010 | 1.8                                     | 19351126          | 130.-           | -                 | -               | -                   | -               | -                 | -               |
| Optra (LDA)        | 2004-2010 | 1.8                                     | 19351127          | 130.-           | -                 | -               | -                   | -               | -                 | -               |
| Sonic              | 2013-2014 | 1.4                                     | 88900951          | 60.-            | -                 | -               | 19246028            | 280.-           | -                 | -               |
|                    | 2013-2014 | 1.6                                     | -                 | -               | -                 | -               | 19351128            | 360.-           | -                 | -               |
| Zafira             | 2000-2005 | 1.8                                     | -                 | -               | -                 | -               | 19246029            | 280.-           | -                 | -               |
| <b>HONDA</b>       |           |   |                   |                 |                   |                 |                     |                 |                   |                 |
| Accord             | 1990-1994 | 2.0                                     | -                 | -               | 19376515          | 260.-           | -                   | -               | -                 | -               |
|                    | 1994-1998 | 2.2                                     | -                 | -               | 19376515          | 260.-           | -                   | -               | -                 | -               |
|                    | 1998-2003 | 2.3                                     | -                 | -               | 19376515          | 260.-           | -                   | -               | -                 | -               |
|                    | 2003-2006 | 3.0                                     | -                 | -               | -                 | -               | 19246028            | 280.-           | -                 | -               |
|                    | 2006-2008 | 3.0                                     | -                 | -               | -                 | -               | 19246028            | 280.-           | -                 | -               |
|                    | 2008-2013 | 2.4                                     | -                 | -               | -                 | -               | 19376516            | 310.-           | -                 | -               |
|                    | 2008-2013 | 3.5                                     | -                 | -               | -                 | -               | 19376516            | 310.-           | -                 | -               |
| Brio               | 2011-2019 | 1.2                                     | -                 | -               | -                 | -               | 19376517            | 320.-           | -                 | -               |
| City               | 2005-2008 | 1.5                                     | -                 | -               | -                 | -               | 19246029            | 280.-           | -                 | -               |
|                    | 2009-2014 |   | -                 | -               | -                 | -               | 19246028            | 280.-           | -                 | -               |
|                    | 2014-2019 |   | -                 | -               | -                 | -               | -                   | -               | 19376518          | 360.-           |
| Civic Dimension    | 2001-2006 | 1.7                                     | -                 | -               | -                 | -               | 19246028            | 280.-           | -                 | -               |
| Civic (FD)         | 2006-2012 | 1.8, 2.0                                | -                 | -               | -                 | -               | 19246028            | 280.-           | -                 | -               |
| Civic (FB)         | 2012-2018 | 1.8                                     | -                 | -               | -                 | -               | 19376516            | 310.-           | -                 | -               |

- ราคาตั้งโปรแกรมด้วยคอมพิวเตอร์
- บริษัท ขอสงวนสิทธิ์ในกรณีเปลี่ยนแปลงราคาโดยไม่แจ้งให้ทราบล่วงหน้า
- ขอสงวนสิทธิ์ความรับผิดชอบต่อความผิดพลาดของเนื้อหาจากการพิมพ์ผิดพลาด
- ราคา: ใกล้เคียงราคา ณ วันที่ 15 พฤษภาคม 2567



# PART LIST

ACDelco

SPARK  
PLUG

| CAR MODEL/<br>รุ่น | YEAR/ปี   | ENGINE<br>(CC.)/<br>ขนาด<br>เครื่องยนต์ | ACDelco NO.       |                 |                   |                 |                     |                 |                   |                 |
|--------------------|-----------|---|-------------------|-----------------|-------------------|-----------------|---------------------|-----------------|-------------------|-----------------|
|                    |           |   | CON-<br>VENTIONAL | PRICE<br>(ราคา) | IRIDIUM           |                 |                     |                 |                   |                 |
|                    |           |   |                   |                 | SINGLE<br>IRIDIUM | PRICE<br>(ราคา) | PLATINUM<br>IRIDIUM | PRICE<br>(ราคา) | DOUBLE<br>IRIDIUM | PRICE<br>(ราคา) |
| <b>HONDA</b>       |           |   |                   |                 |                   |                 |                     |                 |                   |                 |
| Civic              | 1991-1996 | 1.5                                     | 89021490          | 60.-            | -                 | -               | 19246027            | 280.-           | -                 | -               |
|                    | 1995-2000 | 1.6                                     | -                 | -               | 19376515          | 260.-           | -                   | -               | -                 | -               |
| CRV                | 1997-2006 | 2.0, 2.4                                | 88900951          | 60.-            | -                 | -               | 19246028            | 280.-           | -                 | -               |
| Freed              | 2009-2014 | 1.5                                     | -                 | -               | -                 | -               | 19246028            | 280.-           | -                 | -               |
| HRV                | 2014-2019 | 1.8                                     | -                 | -               | -                 | -               | 19376516            | 310.-           | -                 | -               |
| Jazz               | 2002-2008 | 1.5                                     | -                 | -               | -                 | -               | 19246029            | 280.-           | -                 | -               |
|                    | 2008-2016 | -                                       | -                 | -               | -                 | -               | 19246028            | 280.-           | -                 | -               |
| <b>ISUZU</b>       |           |   |                   |                 |                   |                 |                     |                 |                   |                 |
| Trooper            | 1991-1998 | 3.2                                     | 89021490          | 60.-            | 19376515          | 260.-           | -                   | -               | -                 | -               |
| Vertex             | 1996-2001 | 1.6                                     | -                 | -               | -                 | -               | 19246027            | 280.-           | -                 | -               |
| <b>MAZDA</b>       |           |   |                   |                 |                   |                 |                     |                 |                   |                 |
| Mazda 2            | 2007-2015 | 1.5                                     | -                 | -               | -                 | -               | 19246029            | 280.-           | -                 | -               |
| Mazda 3            | 2005-2013 | 1.6                                     | -                 | -               | -                 | -               | 19246029            | 280.-           | -                 | -               |
|                    | 2003-2010 | 2.0                                     | -                 | -               | 19376525          | 260.-           | -                   | -               | -                 | -               |
|                    | 2014-2019 | -                                       | -                 | -               | 19376525          | 260.-           | -                   | -               | -                 | -               |
| 323                | 1989-1997 | 1.6                                     | 89021490          | 60.-            | -                 | -               | 19246027            | 280.-           | -                 | -               |
|                    | 1994-2004 | -                                       | -                 | -               | 19376515          | 260.-           | -                   | -               | -                 | -               |
|                    | 1994-2004 | 2.0                                     | -                 | -               | -                 | -               | 19246029            | 280.-           | -                 | -               |
| B-Series           | 1999-2006 | 2.6                                     | -                 | -               | 19376515          | 260.-           | -                   | -               | -                 | -               |
| CX5                | 2012-2019 | 2.0                                     | -                 | -               | -                 | -               | -                   | -               | 19376519          | 400.-           |
| MX5                | 2002-2004 | 1.8                                     | -                 | -               | -                 | -               | 19246029            | 280.-           | -                 | -               |
| Tribute            | 2004-2007 | 2.3                                     | -                 | -               | 19376525          | 260.-           | -                   | -               | -                 | -               |
| <b>MITSUBISHI</b>  |           |   |                   |                 |                   |                 |                     |                 |                   |                 |
| Lancer             | 1991-1995 | 1.3                                     | -                 | -               | -                 | -               | 19246029            | 280.-           | -                 | -               |
|                    | 1991-2003 | 1.5                                     | -                 | -               | -                 | -               | 19246029            | 280.-           | -                 | -               |
|                    | 1991-2004 | 1.6                                     | 89021490          | 60.-            | -                 | -               | 19246027            | 280.-           | -                 | -               |
|                    | 1992-1995 | 1.8                                     | -                 | -               | -                 | -               | 19246029            | 280.-           | -                 | -               |
|                    | 1992-1995 | 1.8                                     | -                 | -               | -                 | -               | 19246029            | 280.-           | -                 | -               |
|                    | 1995-2007 | 1.8, 2.0                                | 89021490          | 60.-            | -                 | -               | 19246027            | 280.-           | -                 | -               |
| Lancer EX          | 2003-2012 | 1.6                                     | -                 | -               | -                 | -               | 19246029            | 280.-           | -                 | -               |

- ราคาขึ้นอยู่กับรุ่นท้ายมูลค่าเพิ่ม
- บริษัทฯ ขอสงวนสิทธิ์ในการเปลี่ยนแปลงราคาอะไหล่โดยไม่ต้องแจ้งให้ทราบล่วงหน้า
- ขอสงวนสิทธิ์ความรับผิดชอบต่อความผิดพลาดของเนื้อหาจากการพิมพ์ผิดพลาด
- ราคาอะไหล่ประเภท ณ วันที่ 15 พฤษภาคม 2567

**ACDelco**

CERTAINTY STARTS HERE | [www.acdelco.co.th](http://www.acdelco.co.th)

# PART LIST



| CAR MODEL/<br>รุ่น | YEAR/ปี   | ENGINE<br>(CC.)/<br>ขนาด<br>เครื่องยนต์ | ACDelco NO.       |                 |                   |                 |                     |                 |                   |                 |
|--------------------|-----------|---|-------------------|-----------------|-------------------|-----------------|---------------------|-----------------|-------------------|-----------------|
|                    |           |   | CON-<br>VENTIONAL | PRICE<br>(ราคา) | IRIDIUM           |                 |                     |                 |                   |                 |
|                    |           |   |                   |                 | SINGLE<br>IRIDIUM | PRICE<br>(ราคา) | PLATINUM<br>IRIDIUM | PRICE<br>(ราคา) | DOUBLE<br>IRIDIUM | PRICE<br>(ราคา) |
| <b>MITSUBISHI</b>  |           |   |                   |                 |                   |                 |                     |                 |                   |                 |
| Pajero Sport       | 2009-2016 | 2.4                                     | -                 | -               | -                 | -               | 19246029            | 280.-           | -                 | -               |
| Triton             | 2005-2015 | 2.4                                     | -                 | -               | -                 | -               | 19246029            | 280.-           | -                 | -               |
|                    | 2015-2019 |   | 89021490          | 60.-            | -                 | -               | 19246027            | 280.-           | -                 | -               |
| <b>NISSAN</b>      |           |   |                   |                 |                   |                 |                     |                 |                   |                 |
| Almera             | 2010-2019 | 1.2, 1.5                                | -                 | -               | -                 | -               | -                   | -               | 19376521          | 360.-           |
| Caravan            | 2001-2013 | 2.4                                     | -                 | -               | -                 | -               | 19246029            | 280.-           | -                 | -               |
| Cefiro             | 1994-2000 | 2.0                                     | -                 | -               | -                 | -               | 19246029            | 280.-           | -                 | -               |
|                    | 2000-2004 |   | -                 | -               | -                 | -               | 19246027            | 280.-           | -                 | -               |
| March              | 2010-2019 | 1.2                                     | -                 | -               | -                 | -               | -                   | -               | 19376521          | 360.-           |
| NV                 | 1990-1999 | 1.6                                     | 19351131          | 164.-           | -                 | -               | 19246027            | 280.-           | -                 | -               |
| Sunny              | 1995-2000 | 1.5                                     | 89020731          | 56.-            | -                 | -               | 19246029            | 280.-           | -                 | -               |
| Sunny Neo          | 2000-2006 | 1.6                                     | 89020731          | 56.-            | -                 | -               | 19246029            | 280.-           | -                 | -               |
| <b>SUZUKI</b>      |           |   |                   |                 |                   |                 |                     |                 |                   |                 |
| Carry              | 1999-2015 | 1.6                                     | 19351131          | 164.-           | -                 | -               | 19246027            | 280.-           | -                 | -               |
| Ertiga             | 2012-2019 | 1.5                                     | -                 | -               | 19376522          | 240.-           | -                   | -               | -                 | -               |
| Swift              | 2012-2019 | 1.2                                     | -                 | -               | 19376522          | 240.-           | -                   | -               | -                 | -               |
| <b>TOYOTA</b>      |           |   |                   |                 |                   |                 |                     |                 |                   |                 |
| Avanza             | 2002-2012 | 1.3                                     | 89021498          | 60.-            | -                 | -               | 19246027            | 280.-           | -                 | -               |
| Camry              | 2001-2012 | 2.0, 2.4, 3.0                           | -                 | -               | -                 | -               | 19246027            | 280.-           | -                 | -               |
|                    | 1991-2003 | 2.2                                     | -                 | -               | -                 | -               | 19246027            | 280.-           | -                 | -               |
|                    | 2012-2018 | 2.0                                     | 89020731          | 56.-            | -                 | -               | 19246029            | 280.-           | -                 | -               |
| Corolla            | 1999-2011 | 1.5                                     | 89020731          | 56.-            | -                 | -               | 19246029            | 280.-           | -                 | -               |
|                    | 1991-2000 | 1.6                                     | 89020731          | 56.-            | -                 | -               | 19246029            | 280.-           | -                 | -               |
| Corolla Altis      | 2002-2008 | 1.6                                     | 89020731          | 56.-            | -                 | -               | 19246029            | 280.-           | -                 | -               |
|                    | 2001-2005 | 1.8                                     | 89020731          | 56.-            | -                 | -               | 19246029            | 280.-           | -                 | -               |
|                    | 2010-2018 | 1.6, 1.8, 2.0                           | -                 | -               | -                 | -               | 19376523            | 280.-           | -                 | -               |
| Fortuner           | 2004-2015 | 2.7                                     | -                 | -               | -                 | -               | 19376524            | 280.-           | -                 | -               |
| Innova             | 2004-2018 | 2.0                                     | -                 | -               | -                 | -               | 19376524            | 280.-           | -                 | -               |

- ราคาตั้งโปรแกรมด้วยคอมพิวเตอร์
- บริษัท ขอสงวนสิทธิ์ในกรณีเปลี่ยนแปลงราคาโดยไม่แจ้งให้ทราบล่วงหน้า
- ขอสงวนสิทธิ์ความรับผิดชอบต่อความผิดพลาดของเนื้อหาจากการพิมพ์ผิดพลาด
- ราคา: ใกล้เคียงราคา ณ วันที่ 15 พฤษภาคม 2567



# PART LIST

**ACDelco**  
**SPARK**  
**PLUG**

| CAR MODEL/<br>รุ่นรถ | YEAR/ปี   | ENGINE<br>(CC.)/<br>ขนาด<br>เครื่องยนต์ | ACDelco NO.       |                 |                   |                 |                     |                 |                   |                 |
|----------------------|-----------|---|-------------------|-----------------|-------------------|-----------------|---------------------|-----------------|-------------------|-----------------|
|                      |           |   | CON-<br>VENTIONAL | PRICE<br>(ราคา) | IRIDIUM           |                 |                     |                 |                   |                 |
|                      |           |   |                   |                 | SINGLE<br>IRIDIUM | PRICE<br>(ราคา) | PLATINUM<br>IRIDIUM | PRICE<br>(ราคา) | DOUBLE<br>IRIDIUM | PRICE<br>(ราคา) |
| <b>TOYOTA</b>        |           |   |                   |                 |                   |                 |                     |                 |                   |                 |
| Revo                 | 2015-2019 | 2.7                                     | 89020731          | 56.-            | -                 | -               | 19246029            | 280.-           | -                 | -               |
| Soluna               | 1996-2003 | 1.5                                     | 89020731          | 56.-            | -                 | -               | 19246029            | 280.-           | -                 | -               |
| Vigo                 | 2004-2015 | 2.7                                     | -                 | -               | -                 | -               | 19376524            | 280.-           | -                 | -               |
| Vios                 | 2002-2017 | 1.5                                     | 89020731          | 56.-            | -                 | -               | 19246029            | 280.-           | -                 | -               |
|                      | 2017-on   |   | -                 | -               | -                 | -               | 19376523            | 280.-           | -                 | -               |
| Wish                 | 2003-2009 | 1.8                                     | 89020731          | 56.-            | -                 | -               | 19246029            | 280.-           | -                 | -               |
|                      | 2003-2009 | 2.0                                     | -                 | -               | -                 | -               | 19246027            | 280.-           | -                 | -               |
| Yaris                | 2005-2013 | 1.5                                     | 89020731          | 56.-            | -                 | -               | 19246029            | 280.-           | -                 | -               |
|                      | 2014-2019 | 1.2                                     | -                 | -               | -                 | -               | -                   | -               | 19376521          | 360.-           |

- ราคาขึ้นอยู่กับภูมิภาค
- บริษัทฯ ขอสงวนสิทธิ์ในการเปลี่ยนแปลงราคาอะไหล่โดยไม่ต้องแจ้งให้ทราบล่วงหน้า
- ขอสงวนสิทธิ์ความรับผิดชอบต่อความผิดพลาดของเนื้อหาจากการพิมพ์ผิดพลาด
- ราคาอะไหล่ประเภท ณ วันที่ 15 พฤษภาคม 2567

**ACDelco**

## ACDelco Ignition Coil

คอยล์จุดระเบิด ทำหน้าที่แปลงกระแสไฟแรงดันต่ำให้เป็นกระแสไฟแรงดันสูง ส่งไปยังหัวเทียนเพื่อให้เกิดประกายไฟใช้ในการจุดระเบิด

คอยล์จุดระเบิด ACDelco ออกแบบผลิตกันที่โดยยึดตามมาตรฐาน OE สูงสุด มากไปกว่านั้นยังพัฒนาเพื่อให้ประสิทธิภาพดีขึ้นอีกขั้น ด้วยทีมวิศวกรผู้เชี่ยวชาญมากประสบการณ์ด้านการวิจัยและพัฒนา

คอยล์จุดระเบิดมากกว่า 35 ปีโดยใช้มาตรฐานทางเทคนิคขั้นสูงในการพัฒนาผลิตภัณฑ์ และมีห้องปฏิบัติการที่ทันสมัยพร้อมด้วยเครื่องมือทดสอบขั้นสูง มีการควบคุมกระบวนการผลิตอย่างเคร่งครัดและเลือกใช้วัสดุคุณภาพสูง ผลิตกันที่ผ่านการทดสอบและรับรองหลายขั้นตอนก่อนที่จะผลิตและนำออกจำหน่าย คุณจึงมั่นใจได้ในประสิทธิภาพคอยล์จุดระเบิดเอซีเดลโก้



### คุณสมบัติของคอยล์จุดระเบิดเอซีเดลโก้

- ชิป (Chip) จากประเทศญี่ปุ่น มาตรฐาน OE คุณภาพสูง มีความเสถียรมากกว่าและมีฟังก์ชันป้องกันอุณหภูมิสูง
- ลวดทองแดงเคลือบ (Enamelled wire) เลือกใช้วัสดุคุณภาพสูงเกรดพรีเมียม ทนต่อสภาวะอุณหภูมิที่ร้อนหรือเย็นจัดได้ดี สามารถรองรับแรงดันไฟฟ้าสูง ช่วยให้มียอายุการใช้งานยาวนาน
- แกนรอง (Secondary Spool) ทนแรงดันไฟฟ้าสูง คงรูปได้ดีแม้ในสภาวะที่มีแรงดันสูง ช่วยให้มีประสิทธิภาพการทำงานที่ดีขึ้น มียอายุการใช้งานยาวนาน ผลิตจากวัสดุคุณภาพสูง
- แกนเหล็ก (Iron core) มีการสูญเสียในแกนเหล็กต่ำ พื้นผิวเรียบเพื่อป้องกันการรั่วไหลของการเหนี่ยวนำไฟฟ้า ช่วยเพิ่มประสิทธิภาพของการรับและส่งพลังงานให้ดียิ่งขึ้น
- เรซินอีพ็อกซี่ (Epoxy resin) ช่วยป้องกันชิ้นส่วนภายในจากฝุ่นละออง กันน้ำ ความชื้น และสารเคมีได้ดี พลาสติกมีความยืดหยุ่นสูง ทนทานต่อแรงกระแทก ช่วยยืดอายุการใช้งานของผลิตภัณฑ์

### โครงสร้างคอยล์จุดระเบิดเอซีเดลโก้

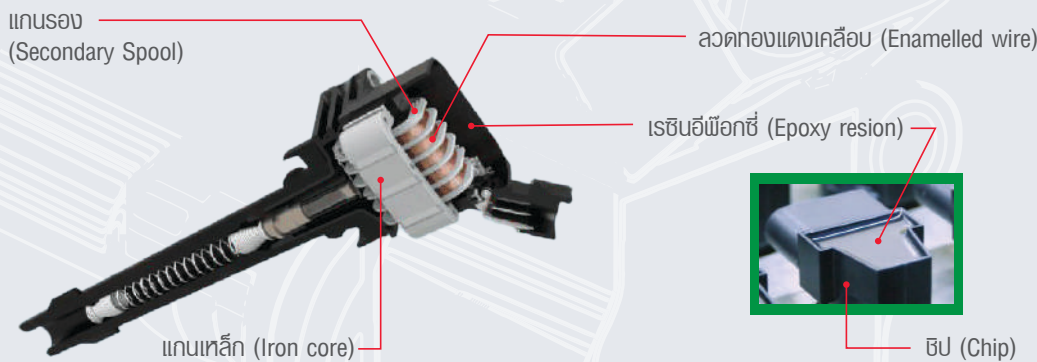

| CAR MODEL/รุ่นรถ | YEAR/ปี   | ENGINE (CC.)/ขนาดเครื่องยนต์                                     | ACDelco No. | PRICE/ราคา | OEM PN      |
|------------------|-----------|--|-------------|------------|-------------|
| <b>TOYOTA</b>    |           |  |             |            |             |
| Altis            | 2008-2018 | 1.6L 3ZZ-FE / 1.6L 1ZR-FE, 1.8L 2ZR-FE, 2.0L 3ZR-FE (Dual VVT-i) | 19373894    | 1,050.-    | 90919-02258 |

• ราคาขึ้นอยู่กับภาษีมูลค่าเพิ่ม  
 • บริษัทฯ ขอสงวนสิทธิ์ในการเปลี่ยนแปลงราคาโดยไม่ต้องแจ้งให้ทราบล่วงหน้า  
 • ขอสงวนสิทธิ์ความรับผิดชอบต่อความผิดพลาดของเนื้อหาจากการพิมพ์ผิดพลาด  
 • ราคา: ใกล้เคียงประกาศ ณ วันที่ 15 พฤษภาคม 2567